

ORKIS

ORKIS FRESNEL M

AL2004

ORKIS PEBBLE M

AL2009

ORKIS PROFILE M

AG2000

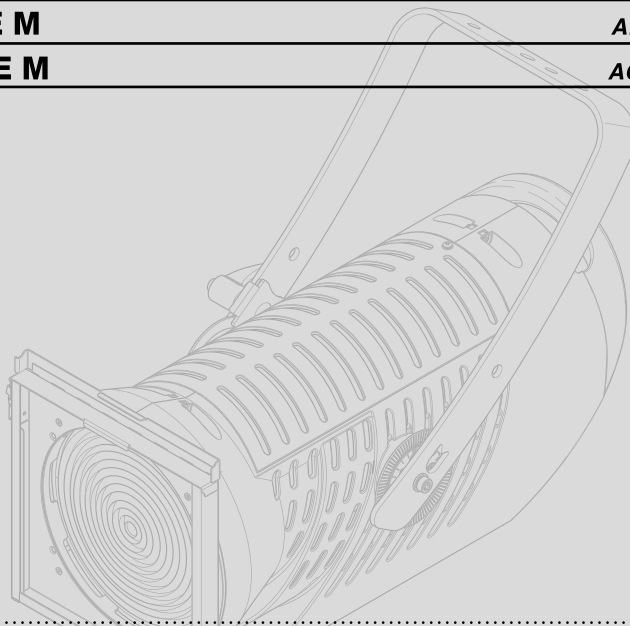

SAFETY INFORMATION

Read Carefully

**INFORMAZIONI
DI SICUREZZA**

Leggere attentamente

**INFORMATIONEN
ZUR SICHERHEIT**

Sorgfältig lesen

**INFORMACIONES
DE SEGURIDAD**

Lea cuidadosamente

**CONSIGNES
DE SÉCURITÉ**

Lire attentivement

**ИНФОРМАЦИЯ ПО
ТЕХНИКЕ БЕЗОПАСНОСТИ**

внимательно прочитайте



EN

Please read this document carefully and keep it for future reference.

CLAY PAKY disclaims any liability for damage to the appliance or property or injury to third parties resulting from installation, use or maintenance that is not carried out in accordance with the instructions in this document and in the instruction manual. The instruction manual may be downloaded from the website www.claypaky.com and must be kept with the appliance.

CLAY PAKY reserves the right to modify the instructions and specifications shown in its documentation at any time without notice.

IT

Leggi attentamente questo documento e conservalo accuratamente per riferimenti futuri.

CLAY PAKY declina ogni responsabilità per danni all'apparecchio o a cose o a terzi, derivanti da installazione, uso e manutenzione effettuate non in conformità con quanto riportato sul presente documento e sul manuale di istruzioni, scaricabile dal sito www.claypaky.com e che devono sempre accompagnare l'apparecchio.

CLAY PAKY si riserva la facoltà di modificare, in qualunque momento e senza preavviso, le istruzioni e specifiche menzionate sulla propria documentazione.

DE

Lesen Sie dieses Dokument aufmerksam und bewahren Sie es als Referenz für die Zukunft auf.

CLAY PAKY lehnt jegliche Haftung für Schäden am Gerät oder an Dingen oder Dritten ab, die durch Installation, Verwendung und Wartung entstehen, die nicht in Übereinstimmung mit den Angaben des vorliegenden Dokuments und des Hinweishandbuchs erfolgen, das von der Webseite www.claypaky.com heruntergeladen werden kann und die das Gerät immer begleiten müssen.

Die Firma CLAY PAKY behält sich das Recht vor, die in der vorliegenden Bedienungsanleitung enthaltenen Daten jederzeit und ohne vorherige Benachrichtigung zu ändern.

ES

Lee atentamente este documento y consérvalo cuidadosamente para consultas futuras.

CLAY PAKY declina toda responsabilidad por daños al aparato o a cosas o a terceros, que deriven de la instalación, uso y mantenimiento efectuados no conformes con todo lo indicado en este documento y en el manual de instrucciones, que se puede descargar desde la página internet www.claypaky.com y que siempre deben acompañar al aparato.

CLAY PAKY se reserva la facultad de modificar, en cualquier momento y sin previo aviso, las características mencionadas en el presente manual de instrucciones.

FR

Lire attentivement ce document et le conserver soigneusement pour toute consultation future.

CLAY PAKY décline toute responsabilité face aux dommages occasionnés à l'appareil, aux biens ou aux personnes, dus à une installation, une utilisation et une maintenance non conformes au contenu de ce document et du manuel d'utilisation, téléchargeable depuis le site www.claypaky.com, qui doivent toujours accompagner l'appareil.

CLAY PAKY se réserve la faculté de modifier, à tout moment et sans aucun préavis, les caractéristiques reportées dans ce manuel.

RU

Внимательно прочитайте настоящий документ и бережно храните его для будущего использования.

CLAY PAKY не несет никакой ответственности за ущерб, нанесенный прибору, имуществу или третьим лицам, который был вызван монтажом, эксплуатацией и техническим обслуживанием, выполненными не в соответствии с указаниями, изложенными в данном документе и в руководстве по эксплуатации, которое можно скачать на сайте www.claypaky.com. Оба эти документа должны всегда быть рядом с прибором.

CLAY PAKY оставляет за собой право в любой момент и без предупреждения вносить изменения в инструкции и спецификации, включенные в документацию.

SAFETY INFORMATION

INSTALLATION

Make sure all parts for fixing the projector are in a good state of repair. Make sure the point of anchorage is stable before positioning the projector. The safety chain must be properly hooked onto the fitting and secured to the framework, so that, if the primary support system fails, the fitting falls as little as possible. If the safety chain gets used, it needs to be replaced with a genuine spare.

Orkis Fresnel M
Orkis Pebble M



MINIMUM DISTANCE OF ILLUMINATED OBJECTS

The projector needs to be positioned so that the objects hit by the beam of light are at least 0.2 metres (8") from the lens of the projector.

Orkis Profile M



MINIMUM DISTANCE OF ILLUMINATED OBJECTS

The projector needs to be positioned so that the objects hit by the beam of light are at least 2 metres (6'5") from the lens of the projector.

MINIMUM DISTANCE FROM FLAMMABLE MATERIALS

The projector must be positioned so that any flammable materials are at least 0.2 metres (8") from every point on the surface of the fitting.

t_a 40°C

MAXIMUM AMBIENT TEMPERATURE

Do not operate the fixture if the ambient temperature (T_a) exceeds 40° C (104° F).

IP20

IP20 PROTECTION RATING

The fitting is protected against penetration by solid bodies of over 12mm (0.47") in diameter (first digit 2), but not against dripping water, rain, splashes or jets of water (second digit 0).



PROTECTION AGAINST ELECTRICAL SHOCK

Connection must be made to a power supply system fitted with efficient earthing (**Class I** appliance according to standard EN 60598-1).

It is, moreover, recommended to protect the supply lines of the projectors from indirect contact and/or shorting to earth by using appropriately sized residual current devices.

CONNECTION TO MAINS SUPPLY

Connection to the electricity mains must be carried out by a qualified electrical installer. Check that the mains frequency and voltage correspond to those for which the projector is designed as given on the electrical data label. This label also gives the input power to which you need to refer to evaluate the maximum number of fittings to connect to the electricity line, in order to avoid overloading.

IMPORTANT: if the projector is used in residential environment, in some case might be necessary to adopt appropriate measures to avoid EMI disturbances to broadcast receiver equipment.

t_c 90°C

TEMPERATURE OF THE EXTERNAL SURFACE

The maximum temperature that can be reached on the external surface of the fitting, in a thermally steady state, is 90°C (194°F).



LIGHT COLLIMATION SYSTEM

This product contains internal light collimation system. Avoid intense light from any angle.

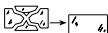

MAINTENANCE

Before starting any maintenance work or cleaning the projector, cut off power from the supply mains. After switching off, do not remove any parts of the fitting for at least 10 minutes to avoid burns. Lenses and housing must be mounted and, if visibly damaged, they have to be replaced with genuine spares.



Risk Group 1
According to
EN 62471

ORKIS FRESNEL M / ORKIS PEBBLE M PHOTOBIOLOGICAL SAFETY

CAUTION. Do not look directly at the light source.

Do not look at the light beam with optical devices or any other tool that could cause light convergence.



Risk Group 2
According to
EN 62471

ORKIS PROFILE M PHOTOBIOLOGICAL SAFETY

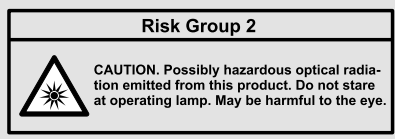

ORKIS FRESNEL M / ORKIS PEBBLE M DO NOT STARE AT THE OPERATING LIGHT SOURCE



ORKIS PROFILE M DO NOT STARE AT THE OPERATING LIGHT SOURCE

The luminaire should be positioned so that prolonged staring into the luminaire at a distance closer than 6 m is not expected.



CAUTION, RISK OF ELECTRIC SHOCK

The light source contained in this luminaire shall only be replaced by the manufacturer or his service agent or a similar qualified person.



THIS PRODUCT IS INTENDED FOR THE FOLLOWING AREAS OF APPLICATION:

Studios, stages, theatres, exhibitions, trade fairs, events, theme parks, entertainment venues, architectural lighting and similar.



NOT SUITABLE FOR HOUSEHOLD ILLUMINATION



NOT FOR RESIDENTIAL USE



DISPOSING

This product is supplied in compliance with European Directive 2012/19/EU - Waste Electrical and Electronic Equipment (WEEE). To preserve the environment please dispose/recycle this product at the end of its life according to the local regulation.



The products to which this manual refers comply with the European Directives pursuant to:

- 2014/35/EU - Safety of electrical equipment supplied at low voltage (LVD)
- 2014/30/EU - Electromagnetic Compatibility (EMC)
- 2011/65/EU - Restriction of the use of certain hazardous substances (RoHS)
- 2009/125/EC - EcoDesign requirements for Energy-related Products (ErP)

CONSIGNES DE SÉCURITÉ

INSTALLATION

S'assurer que toutes les pièces pour la fixation du projecteur sont en bon état. S'assurer de la stabilité du point d'ancrage avant de positionner le projecteur. Le câble de sécurité, à fixer correctement à l'appareil et à la structure de support, doit être installé de façon à ce que, en cas de rupture du système de support principal, la chute de l'appareil soit la plus limitée possible. Après une éventuelle intervention du câble de sécurité suite à une chute, il faut le remplacer par une pièce de rechange d'origine.

Orkis Fresnel M
Orkis Pebble M



DISTANCE MINIMUM DES OBJETS ÉCLAIRÉS

Le projecteur doit être positionné de façon à ce que les objets éclairés par le faisceau lumineux soient à une distance d'au moins 0,2 mètres de l'objectif du projecteur.

Orkis Profile M



DISTANCE MINIMUM DES OBJETS ÉCLAIRÉS

Le projecteur doit être positionné de façon à ce que les objets éclairés par le faisceau lumineux soient à une distance d'au moins 2 mètres de l'objectif du projecteur.

DISTANCE MINIMUM DES SUBSTANCES INFLAMMABLES

Le projecteur doit être positionné de façon à ce qu'il y ait une distance d'au moins 0,2 mètre entre toute substance inflammable et tout point de sa surface.

t_a 40°C

TEMPÉRATURE AMBIANTE MAXIMUM

Ne pas utiliser le projecteur quand la température ambiante (T_a) dépasse 40°C.

IP20

DEGRÉ DE PROTECTION IP20

L'appareil est protégé contre la pénétration de corps solides de dimension supérieure à 12 mm (premier chiffre 2), tandis qu'il craint les gouttes d'eau, la pluie et les projections d'eau (deuxième chiffre 0).



PROTECTION CONTRE L'ÉLECTRISATION

L'appareil doit obligatoirement être branché à une installation d'alimentation équipée d'une mise à la terre efficace (appareil de **Classe I** selon la norme EN 60598-1). Nous recommandons également de protéger les lignes d'alimentation des projecteurs contre les contacts indirects et/ou les courts-circuits vers la masse en utilisant des interrupteurs différentiels de sensibilité adéquate.

BRANCHEMENT AU RÉSEAU D'ALIMENTATION

Les opérations de branchement au réseau de distribution de l'énergie électrique doivent être exécutées par un installateur électrique qualifié. Contrôler que la fréquence et la tension de réseau correspondent à la fréquence et à la tension pour lesquelles le projecteur est prévu ; ces données sont indiquées sur la plaquette des données électriques. Cette même plaquette reporte également la puissance absorbée. Afin d'éviter des surcharges, se référer à celle-ci pour évaluer le nombre maximum d'appareils à brancher à la ligne électrique.

IMPORTANT : si le projecteur est utilisé dans un environnement résidentiel, dans certains cas, il peut être nécessaire d'adopter des mesures appropriées afin d'éviter les perturbations électromagnétiques aux récepteurs de radiodiffusion.

t_c 90°C

TEMPÉRATURE DE LA SURFACE EXTÉRIEURE

La température maximum qui peut être atteinte sur la surface extérieure de l'appareil, en conditions de régime thermique, est de 90°C.



SYSTÈME DE COLLIMATION DE LA LUMIÈRE

Ce produit contient un système de collimation de la lumière. Éviter qu'une lumière intense n'entre d'un quelconque angle de vue.

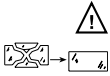

ENTRETIEN

Débrancher le projecteur du réseau d'alimentation avant de commencer toute opération de maintenance ou de nettoyage. Après avoir débranché le projecteur, veiller à ne retirer aucune partie de l'appareil dans les 10 minutes qui suivent le débranchement afin d'éviter des brûlures. Lentilles et couvertures doivent obligatoirement être montées sur l'appareil et doivent être remplacées par des pièces d'origine dès qu'elles sont visiblement endommagées.



Risk Group 1
According to
EN 62471

ORKIS FRESNEL M / ORKIS PEBBLE M SÉCURITÉ PHOTOBIOLOGIQUE

ATTENTION. Ne pas regarder directement la source de lumière.

Ne pas regarder le faisceau de lumière avec des instruments optiques ou d'autres instruments qui pourraient provoquer une convergence lumineuse.



Risk Group 2
According to
EN 62471

ORKIS PROFILE M SÉCURITÉ PHOTOBIOLOGIQUE

ATTENTION : Possible radiation optique émise par ce produit.

Ne pas fixer la lampe lorsqu'elle est allumée. Peut être dangereux pour les yeux.



ORKIS FRESNEL M / ORKIS PEBBLE M NE FIXEZ PAS LA SOURCE DE LUMIÈRE ACTIVÉE



ORKIS PROFILE M NE FIXEZ PAS LA SOURCE DE LUMIÈRE ACTIVÉE

Le luminaire devrait être placé de sorte qu'il ne soit pas possible de le regarder de façon prolongée à une distance de moins de 6 m.



ATTENTION, RISQUE DE CHOC ÉLECTRIQUE

La source lumineuse qui est contenue dans cet appareil doit être remplacée uniquement par le fabricant, par son service d'assistance ou par tout autre personnel dûment qualifié à cet effet.



LE PRODUIT EST CONÇU POUR ÊTRE UTILISÉ DANS LES MILIEUX SUIVANTS :

Studios, scènes, théâtres, expositions, salons, événements, parcs à thème, lieux de divertissement, éclairage architectural et similaires.



NON ADAPTÉ À L'ÉCLAIRAGE DOMESTIQUE



NON INDIQUÉ POUR UN UTILISATION RÉSIDENTIEL



ÉLIMINATION

Ce dispositif est conforme à la Directive Européenne 2012/19/UE – Déchets d'équipements électriques et électroniques (DEEE). Dans le respect de l'environnement, écouler/recycler le produit à la fin de son cycle de vie selon les dispositions légales locales.



Les produits auxquels ce manuel se rapporte sont conformes aux Directives Européennes dont ils font l'objet :

- 2014/35/EU - Safety of electrical equipment supplied at low voltage (LVD)
- 2014/30/EU - Electromagnetic Compatibility (EMC)
- 2011/65/EU - Restriction of the use of certain hazardous substances (RoHS)
- 2009/125/EC - EcoDesign requirements for Energy-related Products (ErP)

INFORMATIONEN ZUR SICHERHEIT

INSTALLATION

Sicherstellen, dass alle Teile für die Befestigung des Projektors in einwandfreiem Zustand sind. Vor der Installation des Projektors die Stabilität der Verankerungsstelle überprüfen. Das korrekt am Gerät eingehakte und an der Haltestruktur befestigte Sicherheitsseil muss so installiert werden, dass bei einem Nachgeben der Haupthalterung die Fallhöhe des Gerätes so gering wie möglich ist. Nach einem eventuellen Einsatz muss das Sicherheitsseil durch ein Originalersatzteil ersetzt werden.

Orkis Fresnel M
Orkis Pebble M



MINDESTABSTAND ZU BELEUCHTETEN OBJEKTEN

Der Projektor muss so installiert werden, dass der Abstand zwischen den vom Lichtstrahl beleuchteten Objekten und dem Objektiv des Projektors mindestens 0,2 Meter beträgt.

Orkis Profile M



MINDESTABSTAND ZU BELEUCHTETEN OBJEKTEN

Der Projektor muss so installiert werden, dass der Abstand zwischen den vom Lichtstrahl beleuchteten Objekten und dem Objektiv des Projektors mindestens 2 Meter beträgt.

MINDESTABSTAND ZU ENTZÜNDBAREN MATERIALIEN

Der Projektor muss so installiert werden, dass entzündbare Materialien mindestens 0,2 Meter von jedem Punkt der Geräteoberfläche entfernt sind.

t_a 40°C

MAX. RAUMTEMPERATUR

Den Projektor nicht verwenden, wenn die Raumtemperatur (RT) 40°C überschreitet.

IP20

SCHUTZART IP20

Das Gerät ist gegen das Eindringen von festen Fremdkörpern mit Durchmesser über 12 mm (erste Kennziffer 2) geschützt, während es gegen Tropf-, Regen- und Spritzwasser sowie Wasserstrahlen (zweite Kennziffer 0) empfindlich ist.



SCHUTZ GEGEN STROMSCHLAG

Es ist Pflicht, das Gerät an eine Stromversorgungsanlage anzuschließen, die mit einer leistungsfähigen Erdung ausgestattet ist (Gerät der **Klasse I** gemäß Richtlinie EN 60598-1). Darüber hinaus wird empfohlen, die Zuleitungen der Projektoren mit korrekt bemessenen Fehlerstromschutzschaltern vor indirekten Kontakten und/oder Kurzschlüssen zu schützen.

NETZANSCHLUSS

Der Anschluss an das Stromnetz muss von einem kompetenten Elektroinstallateur ausgeführt werden. Vergewissern Sie sich, dass Spannung und Frequenz der Netzversorgung mit den Werten übereinstimmen, für die der Projektor ausgelegt ist und die auf dem Typenschild angegeben sind. Ebenfalls auf dem Typenschild ist die Leistungsaufnahme angegeben. Um zu beurteilen, wie viele Geräte maximal an die Stromleitung angeschlossen werden können, ist auf diese Angaben Bezug zu nehmen, damit Überlastungen vermieden werden.

WICHTIG: wenn der Scheinwerfer im Wohnumfeld eingesetzt wird, könnte es in einigen Fällen notwendig sein, geeignete Maßnahmen zu ergreifen, um EMI-Störungen für Rundfunkempfängerausrüstung zu vermeiden.

t_c 90°C

TEMPERATUR DER AUSSENFLÄCHE

Die Außenfläche des Geräts kann im Wärmebetrieb eine Höchsttemperatur von 90°C erreichen.



SYSTEM ZUR LICHTKOLLIMATION

Dieses Produkt enthält ein internes System zur Kollimation des Lichts. Den Eintritt von starkem Licht aus jedem Einfallswinkel vermeiden.

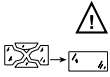

WARTUNG

Vor Beginn von Instandhaltungs- oder Reinigungsarbeiten am Projektor ist Versorgungsspannung zu unterbrechen. Nach der Trennung des Scheinwerfers von der Stromversorgung, kein Teil des Gerätes vor Ablauf eines Zeitraumes von 10 Minuten entfernen, um Verbrennungen zu vermeiden. Die Montage der Linsen und der Abdeckungen ist obligatorisch vorgeschrieben; des Weiteren müssen sie bei sichtbarer Beschädigung durch Originalersatzteile ersetzt werden.



Risk Group 1
According to
EN 62471

ORKIS FRESNEL M / ORKIS PEBBLE M PHOTOBIOLOGISCHE SICHERHEIT

ACHTUNG. Nicht direkt in die Lichtquelle blicken.

Den Lichtstrahl nicht mit optischen Geräten oder anderen Instrumenten anschauen, die Lichtkonvergenz verursachen könnten.



Risk Group 2
According to
EN 62471

ORKIS PROFILE M PHOTOBIOLOGISCHE SICHERHEIT

ACHTUNG: Mögliche riskante optische Strahlung wird von diesem Produkt abgegeben.

Nicht die Lampe fixieren, wenn sie in Betrieb ist. Kann für die Augen gefährlich sein.



ORKIS FRESNEL M / ORKIS PEBBLE M STARREN SIE NICHT IN DIE BETRIEBENE LICHTQUELLE



ORKIS PROFILE M STARREN SIE NICHT IN DIE BETRIEBENE LICHTQUELLE

Der Beleuchtungskörper sollte so positioniert werden, dass ein längeres Starren in den Beleuchtungskörper in einem Abstand von weniger als 6 m nicht erwartet wird.



ACHTUNG, GEFAHR EINES STROMSCHLAGES

Die in diesem Gerät enthaltene Lichtquelle darf nur vom Hersteller, von seinem Kundendienst oder von derartig qualifiziertem Personal ausgetauscht werden.



DAS PRODUKT WURDE FÜR DIE VERWENDUNG IN DEN FOLGENDEN BEREICHEN ENTWICKELT:

Studios, Bühnen, Theater, Ausstellungen, Messen, Veranstaltungen, Themenparks, Unterhaltungslokale, Architekturbeleuchtung oder ähnliches.



NICHT FÜR HAUSHALTSBELEUCHTUNG GEEIGNET



NICHT FÜR DEN HÄUSLICHEN GEBRAUCH



ENTSORGUNG

Diese Vorrichtung entspricht der Europäischen Richtlinie 2012/19/UE - Abfall von elektrischen und elektronischen Gerätschaften (RAEE). Das Produkt am Ende seines Lebenszyklus unter Berücksichtigung der Umwelt nach den lokalen Gesetzesvorschriften entsorgen/recyclen.



Die Produkte, auf die dieses Handbuch sich bezieht, entsprechen den Europäischen Richtlinien, denen sie unterliegen:

- 2014/35/EU - Safety of electrical equipment supplied at low voltage (LVD)
- 2014/30/EU - Electromagnetic Compatibility (EMC)
- 2011/65/EU - Restriction of the use of certain hazardous substances (RoHS)
- 2009/125/EC - EcoDesign requirements for Energy-related Products (ErP)

INFORMAZIONI DI SICUREZZA

INSTALLAZIONE

Assicurarsi che tutte le parti per il fissaggio del proiettore siano in buona condizione. Assicurarsi della stabilità del punto di ancoraggio prima di posizionare il proiettore. La fune di sicurezza, debitamente agganciata all'apparecchio e fissata alla struttura di sostegno, deve essere installata in modo che, in caso di cedimento del sistema di supporto primario, si abbia la minor caduta possibile dell'apparecchio. Dopo un eventuale intervento la fune di sicurezza deve essere sostituita con il ricambio originale.

Orkis Fresnel M
Orkis Pebble M



DISTANZA MINIMA DEGLI OGGETTI ILLUMINATI

Il proiettore deve essere posizionato in modo tale che gli oggetti colpiti dal fascio luminoso siano distanti almeno 0,2 metri dall'obiettivo del proiettore stesso.

Orkis Profile M



DISTANZA MINIMA DEGLI OGGETTI ILLUMINATI

Il proiettore deve essere posizionato in modo tale che gli oggetti colpiti dal fascio luminoso siano distanti almeno 2 metri dall'obiettivo del proiettore stesso.

DISTANZA MINIMA DEI MATERIALI INFIAMMABILI

Il proiettore deve essere posizionato in modo tale che i materiali infiammabili siano distanti almeno 0,2 metri da ogni punto della superficie dell'apparecchio.

t_a 40°C

MASSIMA TEMPERATURA AMBIENTE

Non utilizzare il proiettore se la temperatura ambiente (T_a) supera i 40°C.

IP20

GRADO DI PROTEZIONE IP20

L'apparecchio è protetto contro la penetrazione di corpi solidi di dimensione superiore a 12mm (prima cifra 2), mentre teme lo stillicidio, la pioggia, gli spruzzi e i getti d'acqua (seconda cifra 0).



PROTEZIONE CONTRO LA SCOSSA ELETTRICA

È obbligatorio effettuare il collegamento ad un impianto di alimentazione dotato di un'efficiente messa a terra (apparecchio di **Classe I** secondo la norma EN 60598-1).

Si raccomanda, inoltre, di proteggere le linee di alimentazione dei proiettori dai contatti indiretti e/o cortocircuiti verso massa tramite l'uso di interruttori differenziali opportunamente dimensionati.

COLLEGAMENTO ALLA RETE DI ALIMENTAZIONE

Le operazioni di collegamento alla rete di distribuzione dell'energia elettrica devono essere effettuate da un installatore elettrico qualificato. Verificare che frequenza e tensione della rete corrispondano alla frequenza e alla tensione per cui il dispositivo è predisposto, così come indicato sulla targhetta dei dati elettrici. Sulla medesima targhetta è indicata anche la potenza assorbita. Fare riferimento a quest'ultima per valutare il numero massimo di apparecchi da collegare alla linea elettrica, al fine di evitare sovraccarichi.

IMPORTANTE: se il proiettore è utilizzato in ambienti residenziali, in alcuni casi potrebbe essere necessario adattare misure adeguate al fine di evitare interferenze elettromagnetiche su apparecchi radioriceventi.

t_c 90°C

TEMPERATURA DELLA SUPERFICIE ESTERNA

La temperatura massima raggiungibile sulla superficie esterna dell'apparecchio, in condizioni di regime termico, è di 90°C.



SISTEMA DI COLLIMAZIONE DI LUCE

Questo prodotto contiene un sistema interno di collimazione di luce. Evitare l'ingresso di luce intensa da qualsiasi angolazione.

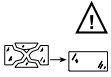

MANUTENZIONE

Prima di iniziare qualsiasi operazione di manutenzione o pulizia del proiettore togliere la tensione dalla rete di alimentazione. Dopo aver disalimentato il proiettore non rimuovere alcuna parte dell'apparato prima che sia trascorso un tempo di 10 minuti per evitare scottature. Le lenti e le coperture devono essere obbligatoriamente montate; devono inoltre, se visibilmente danneggiate, essere sostituite con ricambi originali.



Risk Group 1
According to
EN 62471

ORKIS FRESNEL M / ORKIS PEBBLE M SICUREZZA FOTOBIOLOGICA

ATTENZIONE. Non guardare direttamente la sorgente di luce.

Non guardare il fascio di luce con strumenti ottici o altri strumenti che potrebbero causare convergenza di luce.



Risk Group 2
According to
EN 62471

ORKIS PROFILE M SICUREZZA FOTOBIOLOGICA

ATTENZIONE: Possibile radiazione ottica rischiosa emessa da questo prodotto.

Non fissare la lampada in funzione. Può essere pericoloso per gli occhi.



ORKIS FRESNEL M / ORKIS PEBBLE M NON FISSARE LA SORGENTE LUMINOSA IN FUNZIONE



ORKIS PROFILE M NON FISSARE LA SORGENTE LUMINOSA IN FUNZIONE

Il proiettore deve essere posizionato in modo che non sia possibile fissare la sorgente luminosa per un lungo periodo a una distanza inferiore di 6 metri.



ATTENZIONE, RISCHIO DI SCOSSA ELETTRICA

La sorgente luminosa contenuta in questo apparecchio deve essere sostituita solo dal costruttore o dal suo servizio di assistenza o da personale altrettanto qualificato.



IL PRODOTTO È CONCEPITO PER ESSERE UTILIZZATO NEI SEGUENTI AMBITI:

Studi, palchi, teatri, esposizioni, fiere, eventi, parchi a tema, locali di intrattenimento, illuminazione architettonica e simili.



NON ADATTO ALL'ILLUMINAZIONE DOMESTICA



NON PER USO RESIDENZIALE



SMALTIMENTO

Questo dispositivo è conforme alla Direttiva Europea 2012/19/UE - Rifiuti di apparecchiature elettriche ed elettroniche (RAEE). Nel rispetto dell'ambiente, smaltire/riciclare il prodotto al termine del suo ciclo di vita secondo le disposizioni di legge locali.



I prodotti a cui questo manuale si riferisce sono conformi alle Direttive Europee di cui sono oggetto:

- 2014/35/UE - Sicurezza delle apparecchiature alimentate in Bassa Tensione (LVD)
- 2014/30/UE - Compatibilità Elettromagnetica (EMC)
- 2011/65/UE - Restrizione d'uso di determinate sostanze pericolose (RoHS)
- 2009/125/CE - Specifiche per la progettazione ecocompatibile dei prodotti connessi all'energia (ErP)

INFORMACIONES DE SEGURIDAD

INSTALACIÓN

Asegúrese de que todos los elementos de fijación del proyector estén en buenas condiciones. Controle la estabilidad del punto de anclaje antes de instalar el proyector. La cuerda de seguridad, correctamente enganchada al aparato y fijada a la estructura de soporte, debe colocarse de modo que, si el soporte principal cede, el aparato sufra la menor caída posible. En caso de desgaste de la cuerda de seguridad, sustitúyala por el recambio original.

Orkis Fresnel M
Orkis Pebble M



DISTANCIA MÍNIMA DE LOS OBJETOS ILUMINADOS

El proyector debe ser posicionado de modo tal que los objetos tocados por el haz luminoso tengan una distancia de al menos 0,2 metros del objetivo del mismo proyector.

Orkis Profile M



DISTANCIA MÍNIMA DE LOS OBJETOS ILUMINADOS

El proyector debe ser posicionado de modo tal que los objetos tocados por el haz luminoso tengan una distancia de al menos 2 metros del objetivo del mismo proyector.

DISTANCIA MÍNIMA DE LOS MATERIALES INFLAMABLES

El proyector debe ser posicionado de modo tal que los materiales inflamables tengan una distancia de al menos 0,2 metros de cada punto de la superficie del aparato.

t_a 40°C

MÁXIMA TEMPERATURA AMBIENTE

No utilice el proyector si la temperatura ambiente (t_a) supera los 40°C.

IP20

GRADO DE PROTECCIÓN IP20

El aparato está protegido contra la penetración de cuerpos sólidos de dimensiones superiores a 12 mm (primer dígito 2), pero no contra el goteo, la lluvia, las salpicaduras y los chorros de agua (segundo dígito 0).



PROTECCIÓN CONTRA DESCARGAS ELÉCTRICAS

Es obligatorio efectuar la conexión a una instalación de alimentación dotada de una eficiente puesta a tierra (aparato de **Clase I** según la norma EN 60598-1). Además, se recomienda proteger las líneas de alimentación de los proyectores de los contactos indirectos y/o cortocircuitos hacia masa, mediante el uso de interruptores diferenciales dimensionados oportunamente.

CONEXIÓN A LA RED DE ALIMENTACIÓN

Las operaciones de conexión a la red de distribución de la energía eléctrica deben ser efectuadas por un instalador eléctrico cualificado. Constate que los valores de frecuencia y tensión de la red sean iguales a los que figuran en la placa de los datos eléctricos del proyector. En la misma placa está indicada la potencia absorbida. Hacer referencia a esta última para valorar el número máximo de aparatos que conectar a la línea eléctrica, con el fin de evitar sobrecargas.

IMPORTANTE: si el proyector se utiliza en un ambiente residencial, puede ser necesario en algunos casos tomar medidas apropiadas para evitar interferencias electromagnéticas a los aparatos radiorreceptores.

t_c 90°C

TEMPERATURA DE LA SUPERFICIE EXTERNA

La temperatura máxima que puede alcanzar la superficie externa del aparato, en condiciones de régimen térmico, es de 90°C.



SISTEMA DE COLIMACIÓN DE LUZ

Este producto contiene un sistema interno de colimación de luz. Evitar la difusión de luz intensa desde cualquier angulación.

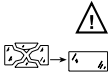

MANTENIMIENTO

Antes de iniciar cualquier operación de mantenimiento o limpieza del proyector, desconecte el aparato de la red eléctrica. Tras haber apagado el proyector, no elimine ninguna parte del aparato antes de un período de 10 minutos para evitar quemaduras. Lentes y cubiertas deben montarse obligatoriamente; además, si estuvieran dañadas, deberán ser sustituidas por recambios originales.



Risk Group 1
According to
EN 62471

ORKIS FRESNEL M / ORKIS PEBBLE M SEGURIDAD FOTOBOLÓGICA

ATENCIÓN. No mire directamente a la fuente de luz.

No mire el haz de luz con instrumentos ópticos u otros instrumentos que puedan causar convergencia de luz.



Risk Group 2
According to
EN 62471

ORKIS PROFILE M SEGURIDAD FOTOBOLÓGICA

ATENCIÓN: Posible radiación óptica arriesgada emitida por este producto.

No fije la lámpara en funcionamiento. Puede ser peligroso para los ojos.



ORKIS FRESNEL M / ORKIS PEBBLE M NO MIRE FIJAMENTE LA FUENTE DE LUZ EN FUNCIONAMIENTO



ORKIS PROFILE M NO MIRE FIJAMENTE LA FUENTE DE LUZ EN FUNCIONAMIENTO

La lámpara debe colocarse de forma que no sea posible mirarla a una distancia inferior a 6 m durante un largo periodo de tiempo.



ATENCIÓN, RIESGO DE DESCARGA ELÉCTRICA

La fuente de luz contenida en este dispositivo sólo podrá ser sustituida por el fabricante o por su servicio de asistencia o por personal debidamente cualificado.



EL PRODUCTO ES CONCEBIDO PARA SER UTILIZADO EN LOS SIGUIENTES AMBIENTES:

Estudios, palcos, teatros, exposiciones, ferias, eventos, parques temáticos locales de entretenimiento, iluminación de arquitecturas y similares.



NO ES APROPIADO PARA LA ILUMINACIÓN DOMÉSTICA



NO PARA USO RESIDENCIAL



ELIMINACIÓN

Este dispositivo es conforme a la Directiva Europea 2012/19/UE - Residuos de equipos eléctricos y electrónicos (RAEE). Con el fin de respetar el ambiente, eliminar/reciclar el producto al final de su ciclo de vida según las disposiciones de ley locales.



Los productos a los que se refiere este manual son conformes a las Directivas Europeas de las cuales son objeto:

- 2014/35/EU - Safety of electrical equipment supplied at low voltage (LVD)
- 2014/30/EU - Electromagnetic Compatibility (EMC)
- 2011/65/EU - Restriction of the use of certain hazardous substances (RoHS)
- 2009/125/EC - EcoDesign requirements for Energy-related Products (ERP)

ИНФОРМАЦИЯ ПО ТЕХНИКЕ БЕЗОПАСНОСТИ

МОНТАЖ

Удостоверьтесь, что все элементы для закрепления прожектора в хорошем состоянии. Перед размещением прожектора удостоверьтесь в устойчивости точки крепления. Страховочный трос, надлежащим образом прикрепленный к прибору и к несущей конструкции, должен быть установлен таким образом, чтобы в случае проседания первичной системы креплений высота падения прибора была максимально низкой. Страховочный трос, который уже использовался при падении прибора, должен быть заменен на оригинальный запасной трос.

Orkis Fresnel M
Orkis Pebble M



МИНИМАЛЬНОЕ РАССТОЯНИЕ МЕЖДУ ПРИБОРОМ И ОСВЕЩАЕМЫМИ ПРЕДМЕТАМИ

Прожектор должен быть размещен таким образом, чтобы предметы, освещаемые световым лучом, находились на расстоянии не менее 0,2 метров от объектива прожектора.

Orkis Profile M



МИНИМАЛЬНОЕ РАССТОЯНИЕ МЕЖДУ ПРИБОРОМ И ОСВЕЩАЕМЫМИ ПРЕДМЕТАМИ

Прожектор должен быть размещен таким образом, чтобы предметы, освещаемые световым лучом, находились на расстоянии не менее 2 метров от объектива прожектора.

МИНИМАЛЬНОЕ РАССТОЯНИЕ МЕЖДУ ПРИБОРОМ И ЛЕГКОВОСПЛАМЕНЯЮЩИМИСЯ МАТЕРИАЛАМИ

Прожектор должен быть размещен таким образом, чтобы легковоспламеняющиеся материалы были расположены на расстоянии не менее 0,2 метра от всех точек поверхности прибора.

t_a 40°C

МАКСИМАЛЬНАЯ ТЕМПЕРАТУРА ОКРУЖАЮЩЕЙ СРЕДЫ

Не используйте прожектор, если температура окружающей среды (T_a) превышает 40°C.

IP20

СТЕПЕНЬ ЗАЩИТЫ IP20

Прибор защищен от проникновения внутрь его корпуса предметов с диаметром, превышающим 12 мм (первая цифра 2), но не имеет защиты от каплепадения, дождя, брызг и струй воды (вторая цифра 0).



ЗАЩИТА ОТ ЭЛЕКТРИЧЕСКОГО УДАРА

Является обязательным подключение прибора к сети питания, оборудованной эффективным заземлением (прибор **Класса I** в соответствии со стандартом EN 60598-1).

Кроме того, рекомендуется обеспечить защиту линий питания прожекторов от косвенных контактов и/или короткого замыкания с заземлением, для этого можно использовать дифференциальные выключатели, рассчитанные на соответствующий номинальный ток.

ПОДКЛЮЧЕНИЕ К СЕТИ ПИТАНИЯ

Операции по подключению прибора к сети распределения электроэнергии должны выполняться квалифицированным электриком. Удостоверьтесь, что частота и напряжение сети соответствуют частоте и напряжению, для которых предназначен прибор и указанным на табличке с электрическими характеристиками. На этой же табличке указана потребляемая мощность. Учитывайте это значение, когда вы будете принимать решение о максимальном количестве приборов, подключаемых к линии электропитания, во избежание перегрузок.

ВАЖНО: если прожектор используется в жилой среде, то в некоторых случаях может потребоваться принять меры по предотвращению электромагнитных помех для радиоприемников.

t_c 90°C

ТЕМПЕРАТУРА НАРУЖНОЙ ПОВЕРХНОСТИ

Максимальная температура наружной поверхности прибора в условиях теплового режима составляет 90°C.



СИСТЕМА КОЛЛИМАЦИИ СВЕТА

Данное изделие оборудовано встроенной системой коллимации света. Избегайте интенсивного излучения из любого угла.

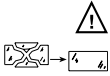

ТЕХНИЧЕСКОЕ ОБСЛУЖИВАНИЕ

Перед выполнением любых операций технического обслуживания или чистки прожектора необходимо отключить напряжение питания. После отключения прожектора от источника питания не демонтируйте никаких частей прибора в течение 10 минут во избежание ожогов. Линзы и обложка должны быть установлены в обязательном порядке; кроме того, если на них имеются заметные повреждения, их необходимо заменить на оригинальные запасные линзы.



Risk Group 1
According to
EN 62471

ORKIS FRESNEL M / ORKIS PEBBLE M ФОТОБИОЛОГИЧЕСКАЯ БЕЗОПАСНОСТЬ

ВНИМАНИЕ. Не смотрите прямо на источник света.

Не смотрите на луч света через оптические или другие приборы, которые могут вызвать конвергенцию пучка света.



Risk Group 2
According to
EN 62471

ORKIS PROFILE M ФОТОБИОЛОГИЧЕСКАЯ БЕЗОПАСНОСТЬ

Данное изделие может испускать потенциально опасное оптическое излучение. Не смотрите на включенную лампу. Это может нанести ущерб глазам.



ORKIS FRESNEL M / ORKIS PEBBLE M НЕ СМОТРИТЕ НА ВКЛЮЧЕННЫЙ ИСТОЧНИК СВЕТА



ORKIS PROFILE M НЕ СМОТРИТЕ НА ВКЛЮЧЕННЫЙ ИСТОЧНИК СВЕТА

Осветительный прибор должен быть размещен таким образом, чтобы люди не должны были продолжительно на него смотреть с расстояния менее 6м.



ВНИМАНИЕ, РИСК ЭЛЕКТРИЧЕСКОГО УДАРА

Источник света, включенный в данный прибор, должен заменяться только изготовителем или его сервисной службой, либо персоналом с равноценной квалификацией.



ИЗДЕЛИЕ ПРЕДНАЗНАЧЕНО ДЛЯ СЛЕДУЮЩЕГО ПРИМЕНЕНИЯ:

Студии, сцены, театры, выставки, ярмарки, общественные мероприятия, тематические парки, увеселительные заведения, освещение архитектурных сооружений и тому подобное.



ИЗДЕЛИЕ НЕ ПРИГОДНО ДЛЯ БЫТОВОГО ОСВЕЩЕНИЯ



НЕ ПРИГОДНО ДЛЯ ОСВЕЩЕНИЯ ЖИЛЫХ ПОМЕЩЕНИЙ



УТИЛИЗАЦИЯ

Данное изделие соответствует предписаниям Европейской директивы 2012/19/ЕС - Об отходах электрического и электронного оборудования (WEEE). В целях охраны окружающей среды сдайте отработанное изделие на утилизацию/переработку в соответствии с местным законодательством.



Изделия, описанные в данном руководстве, соответствуют требованиям следующих Европейских директив:

- 2014/35/EU - Safety of electrical equipment supplied at low voltage (LVD)
- 2014/30/EU - Electromagnetic Compatibility (EMC)
- 2011/65/EU - Restriction of the use of certain hazardous substances (RoHS)
- 2009/125/EC - EcoDesign requirements for Energy-related Products (ErP)



CLAY PAKY - I - 24068 Seriate (BG) - Via Pastrengo, 3/B
Phone +39 035 654311 - www.claypaky.com